



# PLANO DE PREVENÇÃO E EMERGÊNCIA



Ficha n.º 12 (1/3)

## PROCEDIMENTO DE EVACUAÇÃO

### ORDEM DE EVACUAÇÃO

EDIFÍCIO: \_\_\_\_\_

- Piso -2 Escada C: Sala de Ténis de mesa

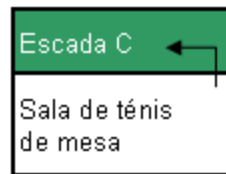

- Piso -1 Escada Principal: Arrecadação → Estacionamento → Sala de Ténis de mesa (piso -2)

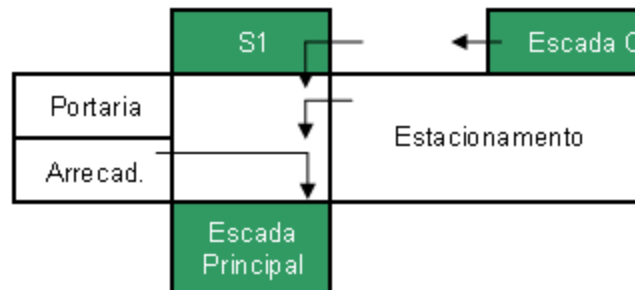

- Piso 0 Saída 2: Balneários → Instalações Sanitárias → Sala 0.01 → Sala 0.15 → Sala 0.18

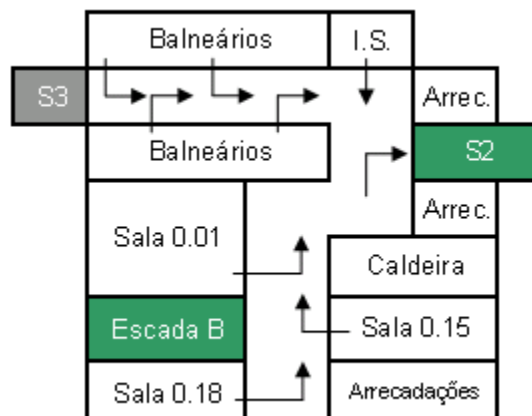

# PLANO DE PREVENÇÃO E EMERGÊNCIA



Ficha n.º 12 (2/3)

- **Piso 1 Escada B:** Gimnodesportivo → Instalações Sanitárias

**Saída 4 (via alternativa):** Gimnodesportivo → Balneários

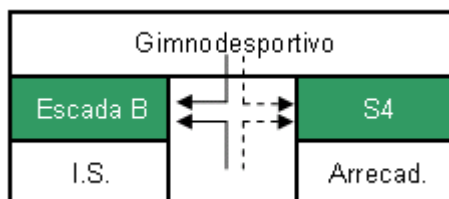

- **Piso 2 Escada Principal:** Sala 2.02 → Sala 2.01 → Sala 2.09 → Sala 2.08 → Vestiário →

Dispensa → Gabinete Médico (S6) → Instalações Sanitárias (S5) → Gab.2.07 (S5)

**Saída 7 (via alternativa):** Sala 2.08 → Dispensa → Vestiário → Sala 2.09 → Instalações Sanitárias (S5) → Gab.2.07 (S5) → Gabinete Médico (S6) → Sala 2.02 → Sala 2.01

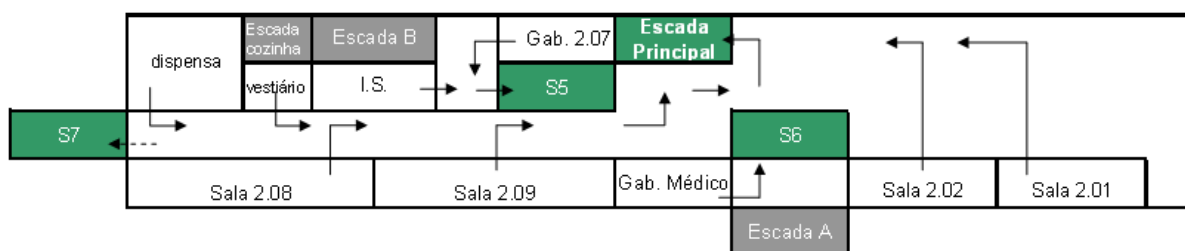

- **Piso 3 Saída 8:** Refeitório → Instal. sanitárias → Gab. 3.07 → Gab. DT → Biblioteca →

sala 4.14 → Secretaria → Sala de professores

**Saída de Emergência 3A:** Cozinha

**Saída de Emergência 3B:** Refeitório → Instal. sanitárias → Gab. 3.07 → Gab. DT →

(via alternativa) Biblioteca → sala 4.14 → Secretaria → Sala de professores

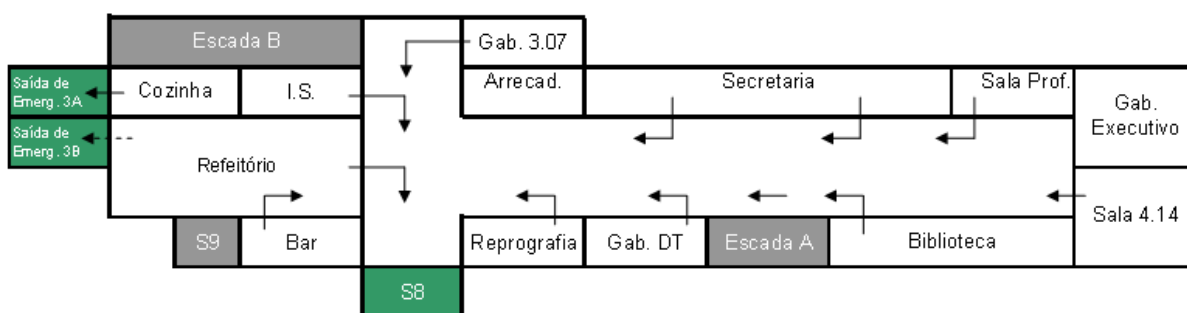

Setembro de 2011

# PLANO DE PREVENÇÃO E EMERGÊNCIA



Ficha n.º 12 (3/3)

- Piso 4**
  - Escada A:** Sala 4.10 → Sala 4.01 → Sala 4.09 → Sala 4.16 → Sala 4.11 → Sala 4.15  
→ Sala 4.12 → Sala 4.14 → Sala 4.13
  - Escada B:** Gab.4.07 → Sala 4.03 → Sala 4.02 → Sala 4.08 → Sala 4.04 → Sala 4.05  
→ Sala 4.06
  - Saída de Emergência 4A:** Sala 4.06 → Gab. 4.07 → Sala 4.08 → Sala 4.09 → Sala 4.10  
(via alternativa) → Sala 4.11 → Sala 4.12 → Sala 4.13
  - Saída de Emergência 4B:** Sala 4.05 → Sala 4.04 → Sala 4.03 → Sala 4.02 → Sala 4.01  
(via alternativa) → Sala 4.16 → Sala 4.15 → Sala 4.14

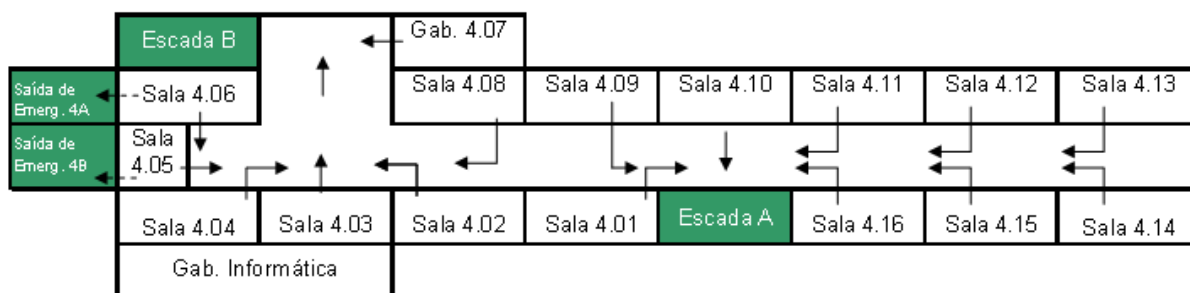

- Piso 5**
  - Escada A:** Sala 5.09 → Sala 5.12 → Sala 5.10 → Anfiteatro
  - Escada B:** Gab.5.07 → Gab. 5.06 → Sala 5.02 → Sala 5.01 → Sala 5.08 → Gab. 5.03  
→ Laboratório Ciências Naturais → Laboratório Físico-Química
  - Saída de Emergência 5A:** Laboratório Ciências Naturais → Gab. 5.06 → Gab. 5.07 →  
(via alternativa) Sala 5.08 → Sala 5.09 → Sala 5.10
  - Saída de Emergência 5E:** Laboratório Físico-Química → Gab. 5.03 → Sala 5.01 →  
(via alternativa) Sala 5.12 → Anfiteatro

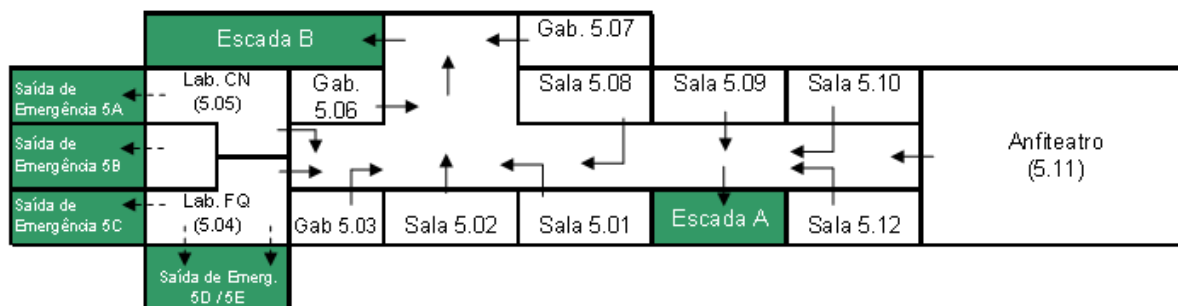

**PONTO DE REUNIÃO :** POLIDESPORTIVO (Campo de Jogos)